VÝROBKY PRE HYGIENU



Inštaláčno - užívateľský návod



EASY DRY EASY DRY RED



POPIS

Pred montážou a pripojením výrobku si pozorne prečítajte tieto pokyny. Firma Vortice odmieta akúkoľvek zodpovednosť za prípadné zranenia osôb alebo škody na majetku spôsobené nedodržaním pokynov, uvedených v tomto návode. Dodržiavaním pokynov zabezpečíte dlhodobú životnosť výrobku a jeho elektrickú a mechanickú spoľahlivosť. Návod si starostlivo uschovajte.

Spotrebič, ktorý ste si zakúpili, je výrobok firmy Vortice špičkovej technológie. Sušiče vlasov, chránené proti striekajúcej vode (IPX4), sú vhodné do kúpeľní v domácnostiach a komerčných priestoroch.

UPOZORNENIE



Dodržiavanie nasledujúcich pokynov zabráni zraneniu užívateľa.

- Tento výrobok nepoužívajte na iné účely, ako sú uvedené v tomto návode.
- Po rozbalení zariadenie skontrolujte, či nie je poškodené: v prípade pochybností sa ihneď obráťte na autorizované servisné stredisko Vortice. Baliaci materiál (plastové sáčky, polystyrénové peny, skrutky a pod.) uschovajte mimo dosahu detí.
- Používanie akéhokoľvek elektrického spotrebiča zahŕňa dodržiavanie niekoľkých základných pravidiel:
 - nedotýkajte sa zariadenia mokrými alebo vlhkými rukami
 - neobsluhujte zariadenie, keď ste bosý
 - zariadenie nesmú obsluhovať neploleté osoby
- Ak sa rozhodnete zariadenie dlhšiu dobu nepoužívať, odpojte ho od elektrickej siete a uložte mimo dosahu detí.
- Nepoužívajte prístroj v prostredí s horľavými látkami alebo výparmi ako alkohol, pesticídy atď.



Dodržiavanie nasledujúcich pokynov zabráni poškodeniu výrobku.

- Zariadenie žiadnym spôsobom neupravujte.
- Zariadenie nevystavujte nepriaznivým vplyvom počasia (dážď, slnko atď.)
- Nekladte na zariadenie ťažké predmety.

- Zariadenie pravidelne kontrolujte. V prípade zistenia poruchy ho nepoužívajte a ihneď sa obráťte na autorizované servisné stredisko Vortice. Ak je nutná oprava, vyžadujte len originálne náhradné diely Vortice.
- Ak zariadenie spadne alebo bolo vystavené silnému úderu, nechajte ho skontrolovať v autorizovanom servisnom stredisku Vortice.
- Montáž zariadenia smie prevádzať len kvalifikovaná osoba.
- Zariadenie sa nemusí uzemňovať, pretože má dvojité izoláciu.
- Elektrická sieť, ku ktorej je zariadenie pripojené, musí byť v súlade s platnými predpismi.
- Elektrická sieť resp. zástrčka, na ktorú pripojíte zariadenie, musí byť dimenzovaná na maximálny výkon zariadenia.
- K inštalácii je potrebný viacpólový vypínač so vzdialenosťou medzi kontaktmi aspoň 3 mm.
- Hlavný vypínač prístroja vypnite:
 - a) ak zistíte poruchu chodu zariadenia,
 - b) ak sa rozhodnete zariadenie vyčistiť,
 - c) ak sa rozhodnete zariadenie nepoužívať počas dlhšej doby.
- Nezakrývajte a neupchávajte výfukovú mriežku zariadenia, aby vzduch mohol voľne prúdiť.
- Zariadenie bolo prednastavené už vo výrobe.
- Pomocou trimrov je možné u automatických modelov (EASY DRY) nastavovať citlivosť senzorov a pri manuálnych modeloch (EASY DRY RED) dobu sušenia.
- Všetky nastavenia je nutné vykonať pri montáži zariadenia.

Poznámka:

- V prípade prehriatia zariadenia zareaguje tepelná ochrana vykurovacieho telesa s automatickým reštartom. Ak dôjde k jej poruche, zapne sa druhá tepelná ochrana, ktorá preruší prívod prúdu k vykurovaciemu telesu.
- Automatický model je vybavený ochranou proti prehriatiu pri nútenej kontinuálnej prevádzke, ktorá preruší prívod prúdu po 5-10 minútach nepretržitého chodu. Zariadenie sa opäť automaticky zapne po odstránení príčiny.
- Automatický model je vybavený funkciou časového dobehu od 5 do 10 sekúnd, čo umožňuje vzdialiť vlasy od zariadenia bez jeho okamžitého vypnutia.
- Zariadenie neinštalujte do priamej blízkosti výhrevných telies alebo iných prístrojov určených k ohrevu, pretože vytvárané teplo môže ohroziť jeho bezporuchovú prevádzku.
- Tento sušič vlasov musí byť umiestnený v dostatočnej vzdialenosti od osôb, ktoré používajú vaňu, umývadlo alebo sprchu.

MONTÁŽ

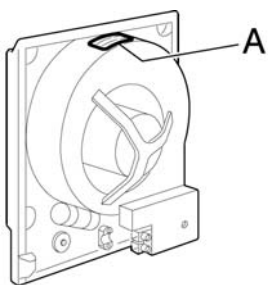

Údaje elektrickej siete sa musia zhodovať s údajmi, ktoré sú uvedené na štítku (A).

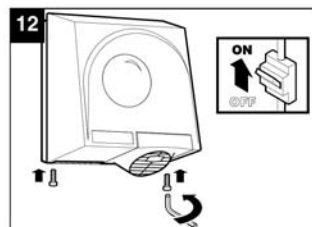
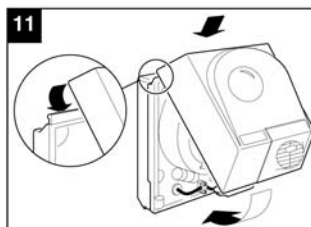
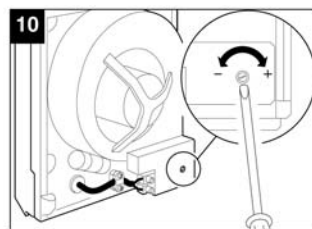
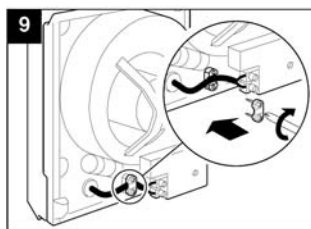
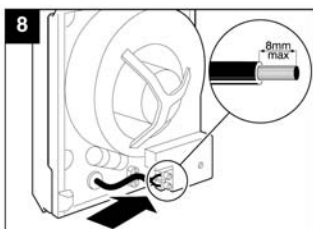
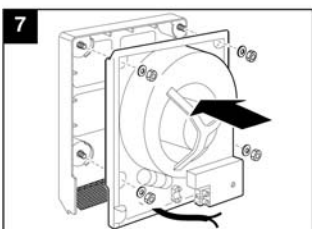
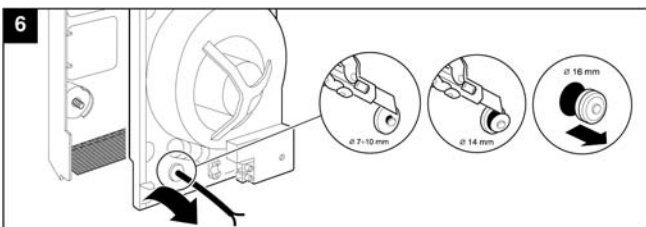
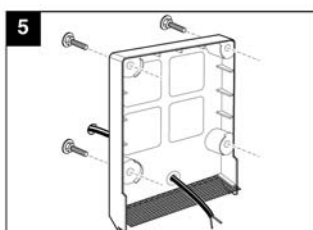
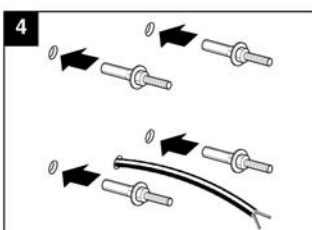
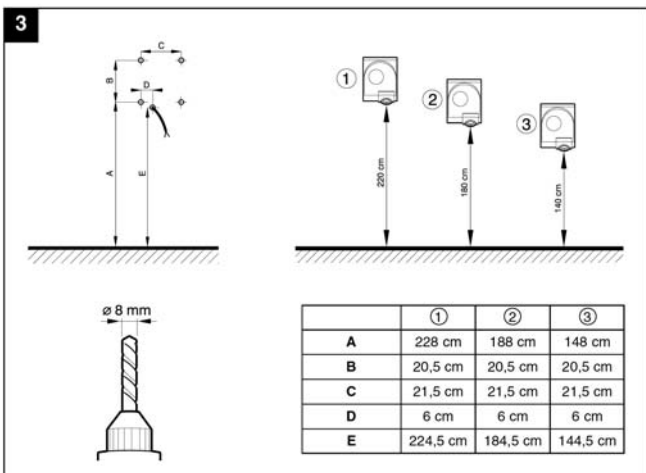
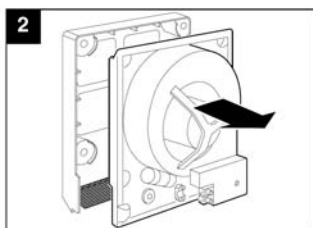
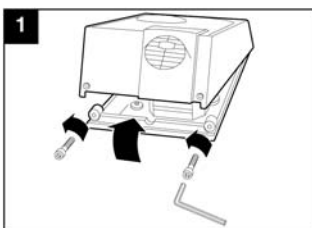

POUŽITIE

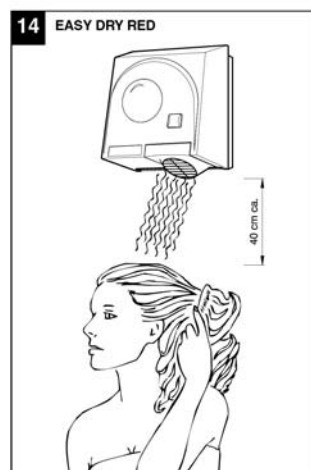
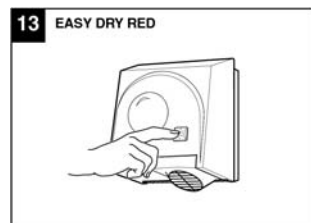

ÚDRŽBA

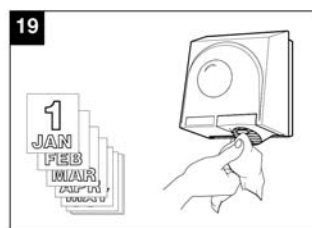
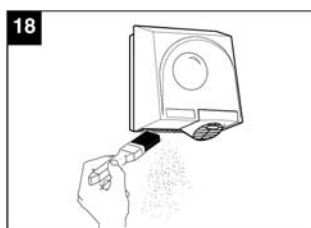
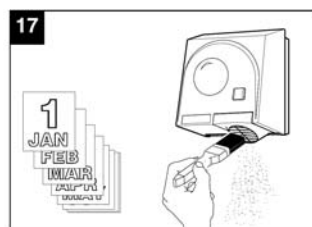
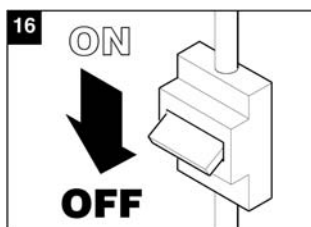

Filter vyčistíte raz za mesiac.

SKÔR, NEŽ ZAVOLÁTE SERVIS

ZARIADENIE	PORUCHA	MOŽNÁ PRÍČINA	RIEŠENIE
Automatický model	Nepretržitý chod zariadenia	Zariadenie je namontované nad odrazajúcu plochu (umývadlo, zrkadlo, dlaždice a pod.).	Prestavte citlivosť senzora trimrom.
		Zariadenie je namontované v nesprávnej vzdialenosti.	Prestavte citlivosť senzora trimrom.
	Zariadenie pracuje nepretržite alebo nepracuje vôbec	Zariadenie je vystavené priamemu slnečnému žiareniu alebo svetlu žiaroviek (montáž v kempoch alebo pri bazénoch).	Zariadenie umiestnite na iné miesto alebo ho chráňte pred svetlom.
	Nízka citlivosť	Hlava je príliš blízko výfuku	Prestavte citlivosť senzora trimrom.
		Zanesené priehľadítko senzora.	Vyčistite priehľadítko.
	Automatický alebo manuálny model	Zariadenie nefunguje	Zle nastavený elektronický okruh.
Porucha elektronického okruhu alebo tlačidla (EASY DRY).			Obráťte sa na autorizovaného predajcu Vortice.
Porucha motora.			Obráťte sa na autorizovaného predajcu Vortice.
Zariadenie neohrieva vzduch		Porucha vykurovacieho telesa.	Obráťte sa na autorizovaného predajcu Vortice.

Predajca



Ochrana životného prostredia

Európska smernica 2002/96/EU stanovuje:

Symbol preškrtnutého odpadkového koša v užívateľskom návode, alebo na balení výrobku znamená, že daný produkt nesmie byť likvidovaný spolu s komunálnym odpadom.

Spotrebiteľ je povinný likvidovať elektrické a elektronické zariadenia označené symbolom preškrtnutého odpadkového koša prostredníctvom špecializovaných zberných miest určených vládou alebo miestnymi orgánmi.

Recykláciou, alebo inými formami využitia starých prístrojov, prispievate k ochrane vášho životného prostredia.